

AYUNTAMIENTO DE ANTEQUERA

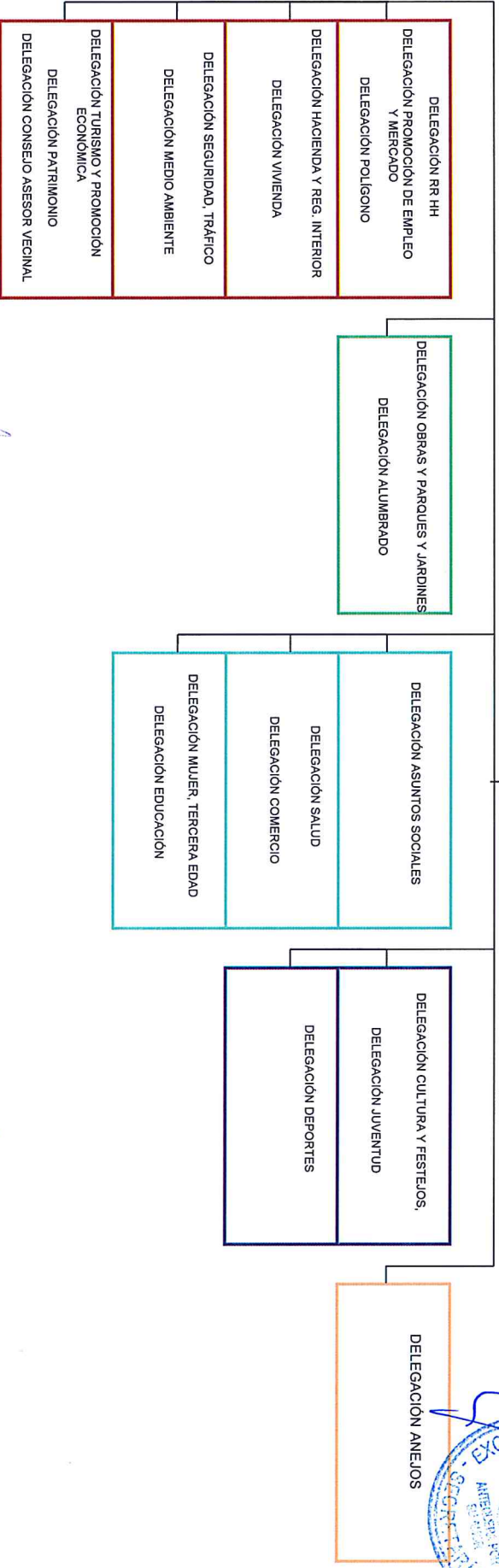



ORGANOS DE GOBIERNO MUNICIPAL

ALCALDE-PRESIDENTE



DILIGENCIA DE APROBACION.- Aprobado por este Excmo. Ayuntamiento definitivamente en sesión plenaria de fecha 10 Dic. 2013

Antequera, 14 Ene. 2014
 El Secretario General

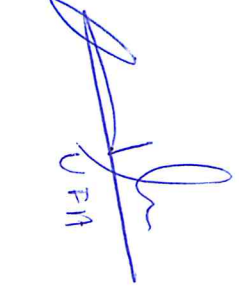
 URB-A

 URB-A

 UBT

 UBT

 UBT

 UBT

Revisado a 11/12/2013

RRV - RODRIGUEZ VIÑALS - ASESORES DE ADMINISTRACIÓN LOCAL

AYUNTAMIENTO DE ANTEQUERA

UNIDADES ADMINISTRATIVAS

DELEGACION DE APROBACION.- Aprobado por este Excmo.

Ayuntamiento definitivamente en sesión plenaria de

fecha 18 DIC. 2013

Antequera, 14 ENR. 2014

El Secretario Interino,



ALCALDE-PRESIDENTE
D. Manuel Jesús Barón Ríos

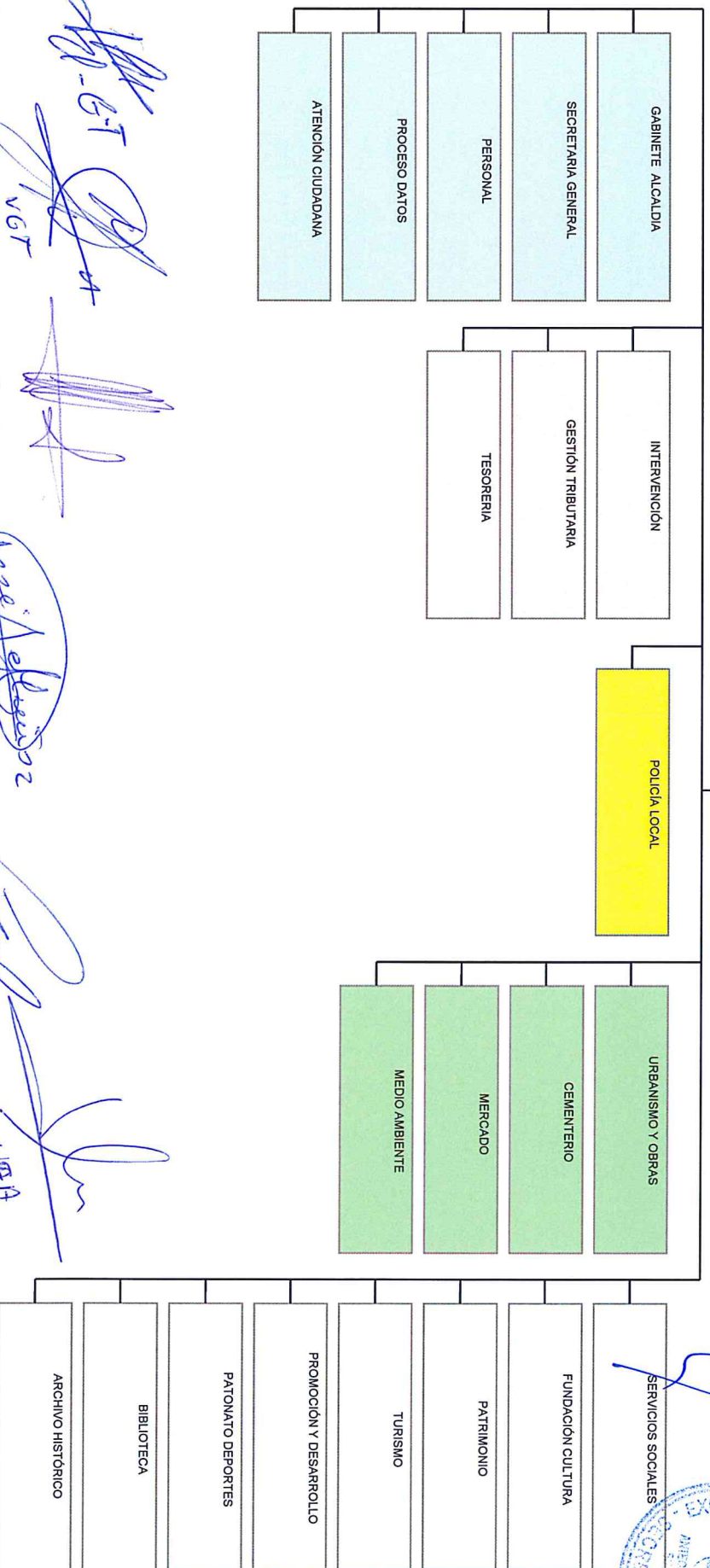

UPCB-A
VGT
VGT

VGT

VGT

VGT
VGA

AYUNTAMIENTO DE ANTEQUERA

GABINETE DE ALCALDIA

ALCALDE-PRESIDENTE

ALCALDIA

SUBALTERNOS

ASISTENCIA DELEGADOS

JEFE NEGOCIADO
ALCALDIA
1

ADMVO.
DELEGACION
5

CONDUCTOR
ALCALDIA
4

URB-A
ET
UGT

UGT

UGT

CSIF

UFI4

DILIGENCIA DE APROBACION.- Aprobado por este Excmo. Ayuntamiento definitivamente en sesión plenaria de fecha 19 DIC. 2013

Antequera, 14 ENE. 2014
El Secretario General.



Revisado a 11/12/2013

RRV - RODRIGUEZ VIÑALS - ASESORES DE ADMINISTRACIÓN LOCAL

AYUNTAMIENTO DE ANTEQUERA

UNIDAD DE SECRETARIA GENERAL

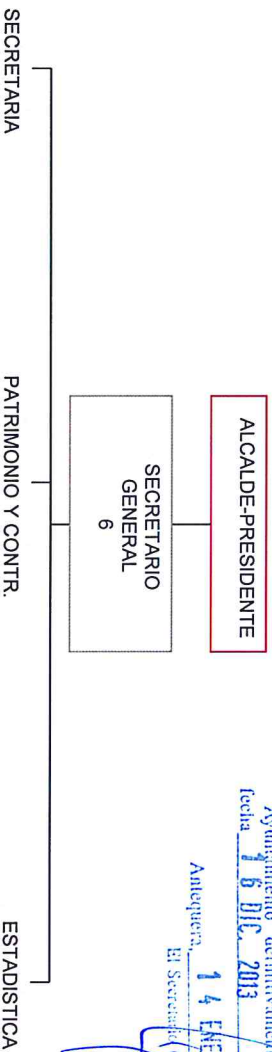

DILIGENCIA DE APROBACION - Aprobado por este Excmo.
Ayuntamiento definitivamente en sesión plenaria de
fecha 16 DIC. 2013
Antequera, 14 ENE. 2014
El Secretario General

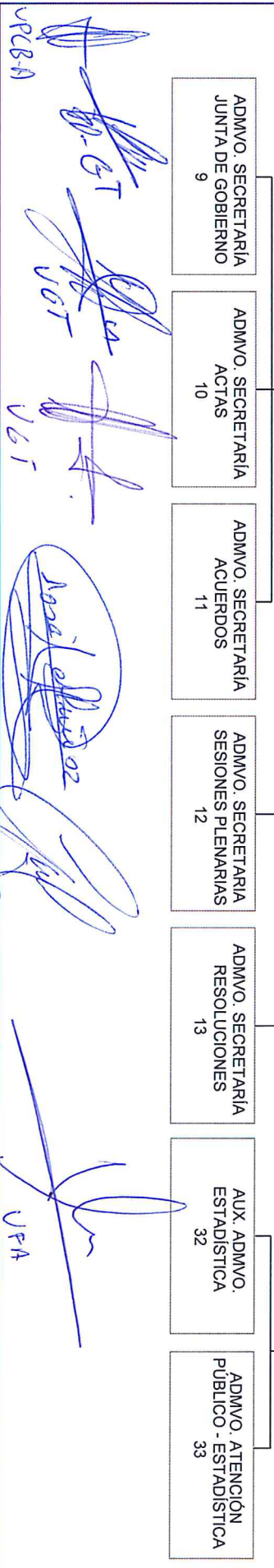
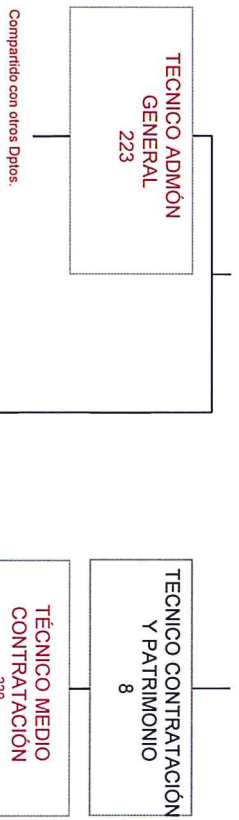

Revisado a 11/12/2013

RRV - RODRIGUEZ VIÑALS - ASESORES DE ADMINISTRACIÓN LOCAL

AYUNTAMIENTO DE ANTEQUERA

UNIDAD DE PERSONAL

DILIGENCIA DE APROBACION.- Aprobado por este Excmo.

Ayuntamiento definitivamente en sesión plenaria de

fecha 16 DIC. 2013

Antequera, 14 ENE. 2014

El Secretario General,

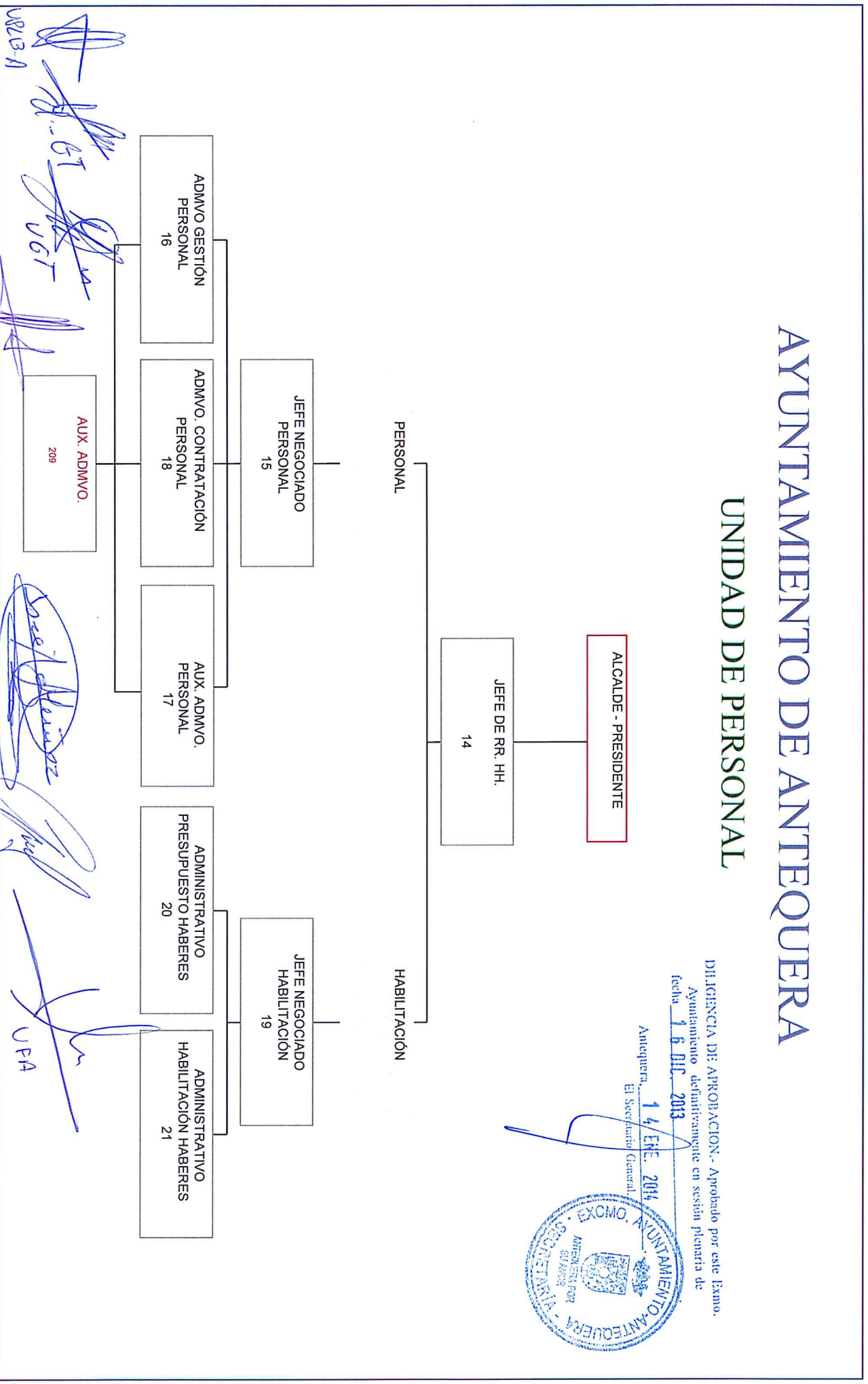

Revisado a 11/12/2013

RRV - RODRIGUEZ VIÑALS - ASESORES DE ADMINISTRACIÓN LOCAL

AYUNTAMIENTO DE ANTEQUERA

CENTRO DE PROCESO DE DATOS

DIRECCION DE APROBACION - Aprobado por este Excmo.

Ayuntamiento definitivamente en Sesión plenaria de fecha 16 DIC. 2013

Antequera, 14 ENE. 2014

El Secretario General

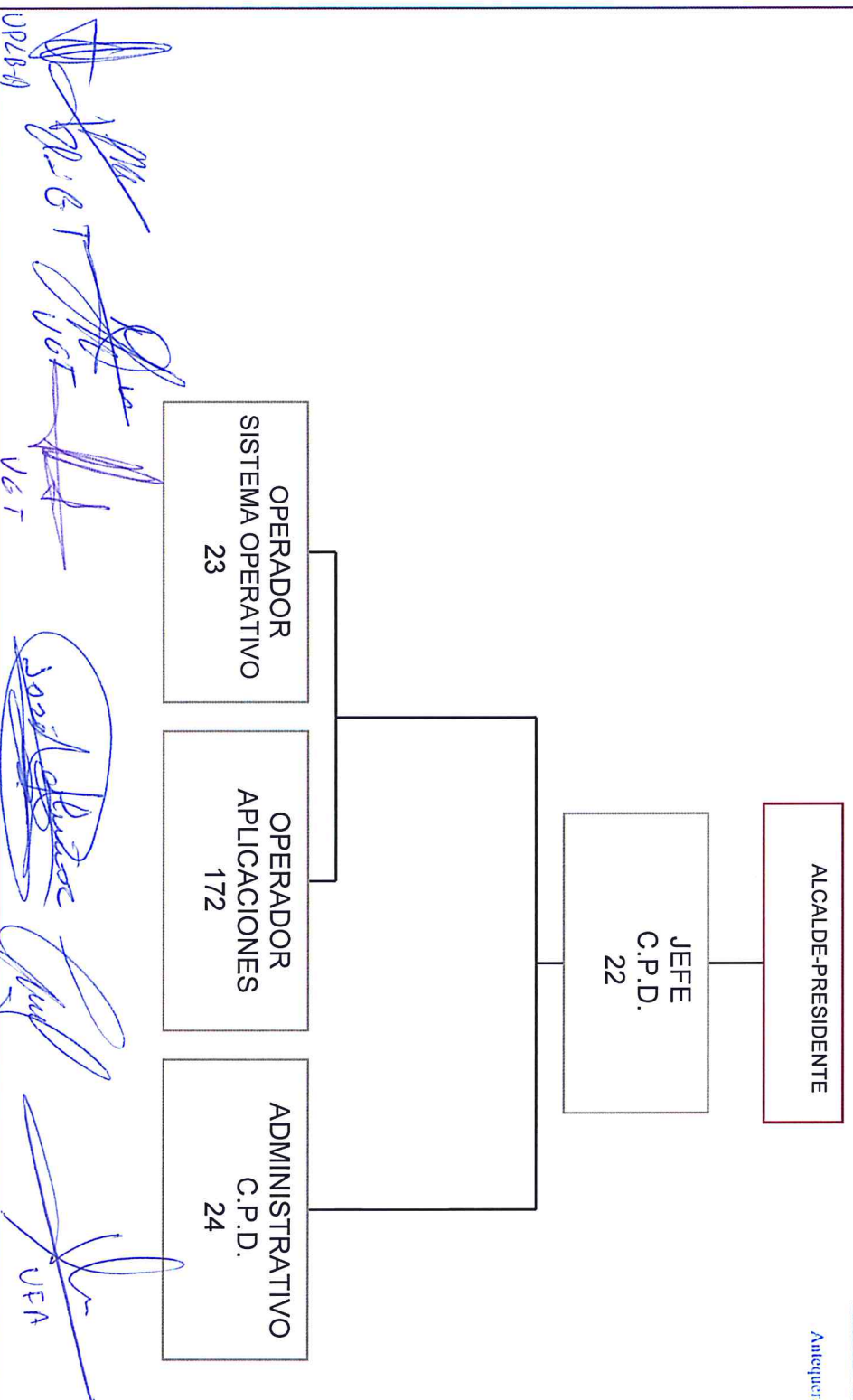

Revisado a 11/12/2013

RRV - RODRIGUEZ VIÑALS - ASESORES DE ADMINISTRACIÓN LOCAL

AYUNTAMIENTO DE ANTEQUERA

UNIDAD DE ATENCIÓN CIUDADANA

DILIGENCIA DE APROBACION.- Aprobado por este Excmo. Ayuntamiento, definitivamente en sesión plenaria de fecha 16 DIC. 2013

Antequera, 14 ENE. 2014
El Secretario General.

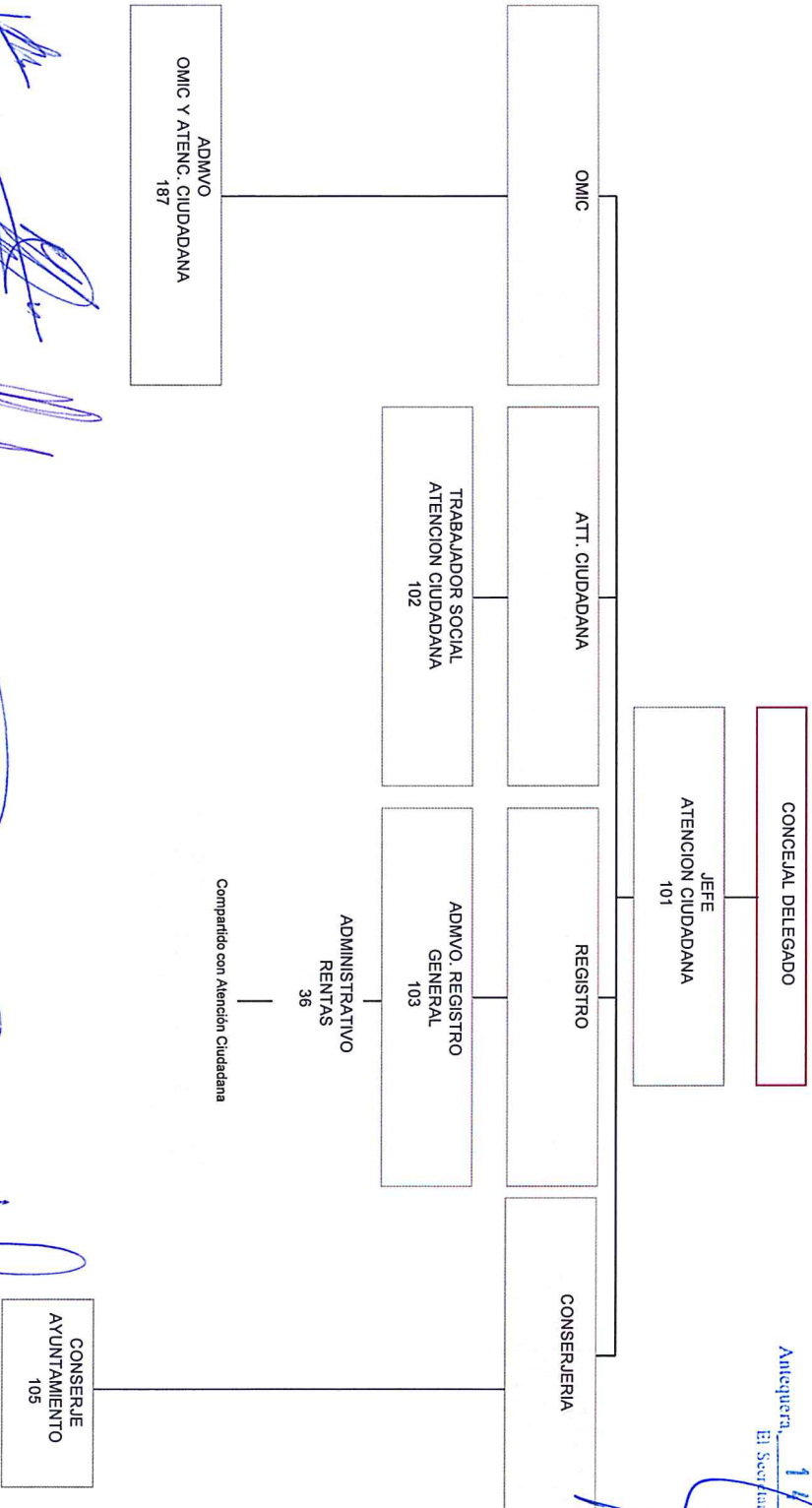

Revisado a 11/12/2013

RRV - RODRIGUEZ VIÑALS - ASESORES DE ADMINISTRACIÓN LOCAL

AYUNTAMIENTO DE ANTEQUERA

UNIDAD DE INTERVENCIÓN

ALCALDE-PRESIDENTE

INTERVENTOR

25

DELEGACIÓN DE APROBACIÓN: Aprobado por este Excmo. Ayuntamiento definitivamente en sesión plenaria de fecha 18 DIC. 2013

Antequera, 14 ENE. 2014
El Secretario General.



SECCIÓN DE INTERVENCIÓN

T.A.G.
INTERVENCIÓN
226

NEGOCIADO DE
CONTABILIDAD
27

ADMINISTRATIVO
CONTABILIDAD
26

NEGOCIADO DE
CONTROL INTERNO
28

ADMINISTRATIVO
CONTROL INTERNO
29

AUX. ADMVO.
POLICÍA URB., OBRAS Y URB.
93

SECCIÓN ORGANISMOS Y EMPRESAS MUNICIPALES

TÉCNICO INTERVENCIÓN
ORGANISMOS Y EMPRESAS
151

ADMVO. PROMOCIÓN
Y DESARROLLO
152

AUX. ADMVO. CONTABILIDAD
FUNDACIÓN CULTURA
135

ADMVO. CONTABILIDAD
DEPORTES
165

Compartido con otros Dptos.

Revisado a M/12/2013

RRV - RODRÍGUEZ VIÑALS - ASESORES DE ADMINISTRACIÓN LOCAL

AYUNTAMIENTO DE ANTEQUERA

UNIDAD DE GESTIÓN TRIBUTARIA

ALCALDE-PRESIDENTE

JEFE GESTIÓN TRIBUTARIA 34

GESTIÓN TRIBUTARIA

ACTIVIDADES

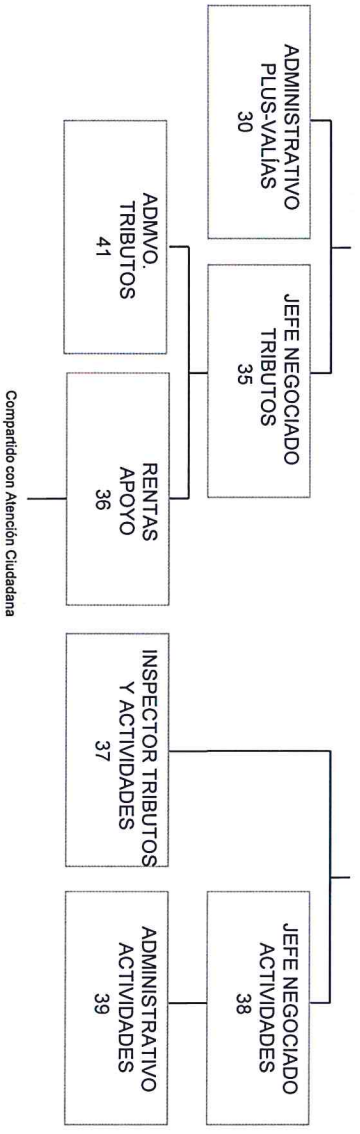

Compartido con Atención Ciudadana

DILIGENCIA DE APROBACION.- Aprobado por este Excmo. Ayuntamiento de Antequera en sesión plenaria de fecha 14 de Dic. 2013

Antequera, 14 ENE, 2014
El Secretario General.



[Handwritten signatures and initials: V.P.R.-A., V.G.T., V.G.T.]

[Handwritten signature: José A. ...]

[Handwritten signature]

Revisado a 11/12/2013

RRV - RODRÍGUEZ VIÑALS - ASESORES DE ADMINISTRACIÓN LOCAL

[Handwritten signature]
VFA

AYUNTAMIENTO DE ANTEQUERA

UNIDAD DE TESORERIA

DILIGENCIA DE APROBACION.- Aprobado por este Excmo. Ayuntamiento, definitivamente en sesión plenaria de fecha 16 Dic. 2013

Antequera, 14 JANE 2014

El Secretario General.

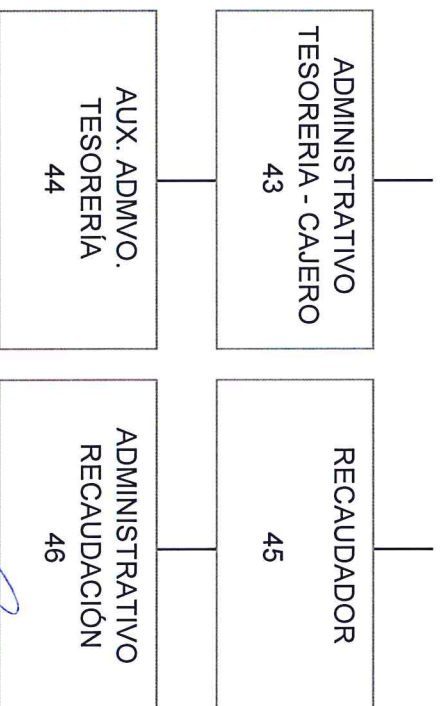
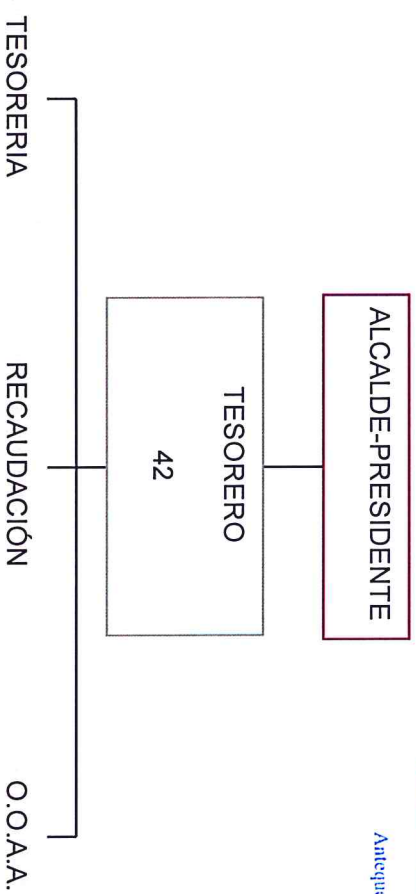

Handwritten signatures and initials: 'VGT', 'VGT', 'VGT', and 'VGT'. The name 'V. G. T.' is written in large letters.

Revisado a 11/12/2013

RRV - RODRIGUEZ VIÑALS - ASESORES DE ADMINISTRACIÓN LOCAL

AYUNTAMIENTO DE ANTEQUERA

UNIDAD DE URBANISMO Y OBRAS - (I)

DIRECCION DE APROBACION - Aprobado por este Excmo.
Ayuntamiento de Antequera en sesión plenaria de
fecha 16 Dic. 2013

Antequera, 14 ENE. 2014
El Secretario General



ALCALDE-PRESIDENTE

CONCEJAL DELEGADO
MANTENIMIENTO Y OBRAS

CONCEJAL DELEGADO
DE URBANISMO Y
DESARROLLO INDUST.

CONCEJAL DELEGADO
DE MEDIO AMBIENTE Y ANEJOS

PARQUES Y JARD.

OBRAS EXPRES

SERV. OPERATIVOS

OBRAS MUNICIPALES

ALUMBRADO

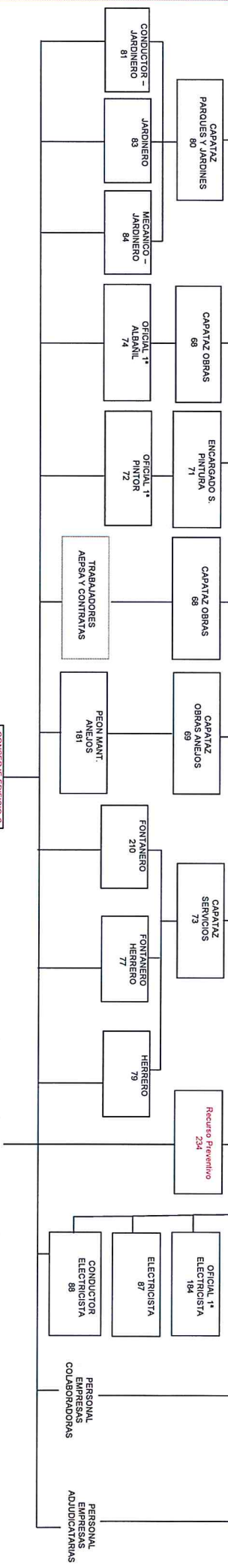
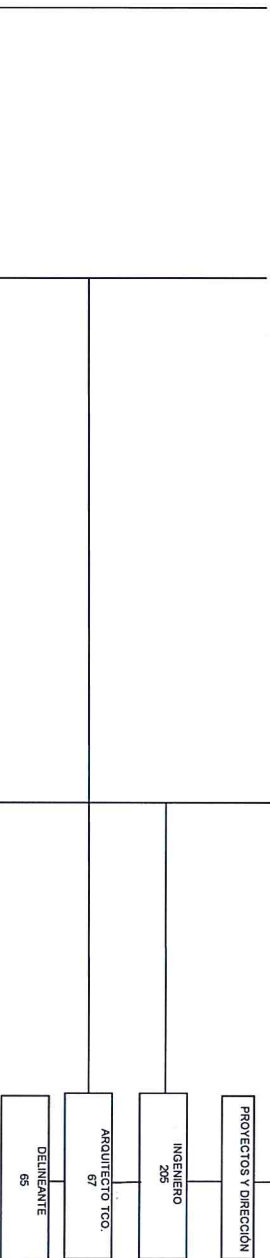

Compartido con Coordinador Prevención (RR HH) y Servicio Prevención

URBA

URBA

URBA

URBA

URBA

Revisado a 11/12/2013

EXCMO. AYUNTAMIENTO DE ANTEQUERA- SECCIÓN RR.HH.

AYUNTAMIENTO DE ANTEQUERA

UNIDAD DE URBANISMO Y OBRAS - (II)

ALCALDE-PRESIDENTE

CONCEJAL DELEGADO DE URBANISMO Y DESARROLLO INDUST.

DILIGENCIA DE APROBACION.- Aprobado por este Excmo. Ayuntamiento definitivamente en sesión plenaria de fecha 16 Dic. 2013

Antequera, 14 Ene. 2014
El Secretario General,

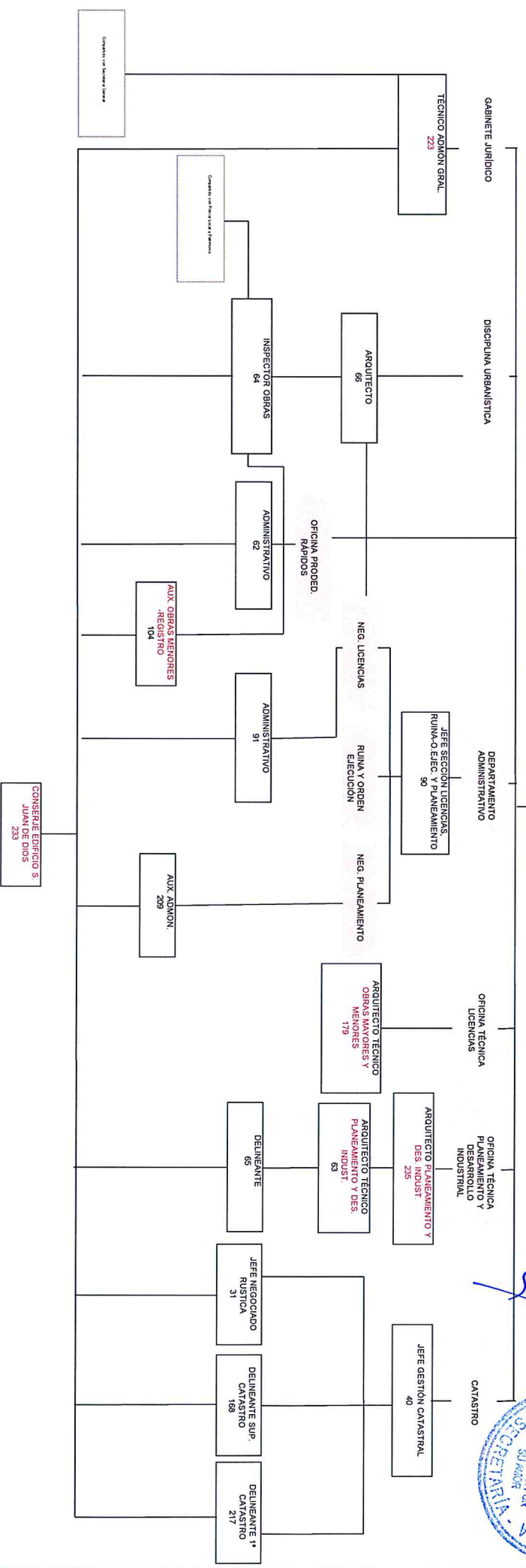

VCB-A

VFA

Revisado a 11/12/2013

EXCMO. AYUNTAMIENTO DE ANTEQUERA- SECCIÓN RR.HH.

AYUNTAMIENTO DE ANTEQUERA

UNIDAD DE CEMENTERIOS

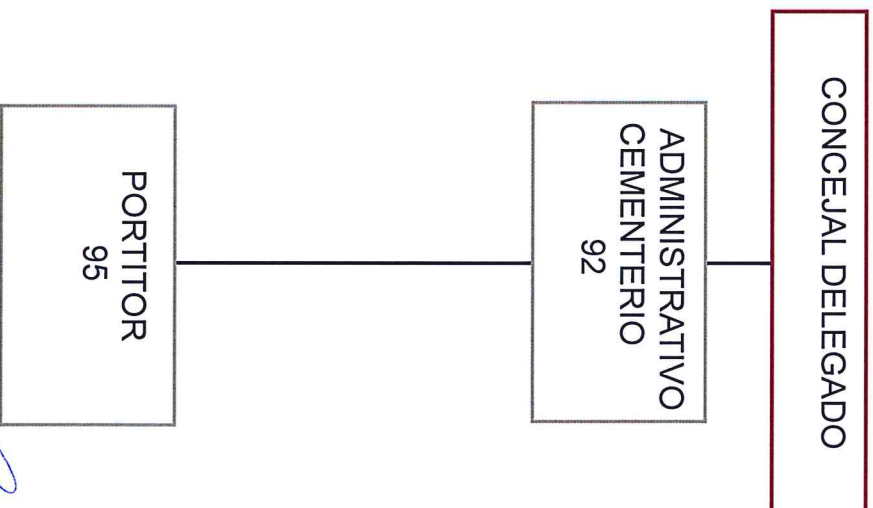

DIRECCION DE APROBACION.- Aprobado por este Excmo. Ayuntamiento, definitivamente en sesión plenaria de fecha 18 DIC. 2013

Antequera, 14 ENE. 2014
El Secretario General.



UPB-A
G.I
VCT
VCT

José Aparicio

Rodríguez

UFA

Revisado a 11/12/2013

RRV - RODRIGUEZ VIÑALS - ASESORES DE ADMINISTRACIÓN LOCAL

AYUNTAMIENTO DE ANTEQUERA

UNIDAD DE MERCADOS

CONCEJAL DELEGADO

PEON MANTENIMIENTO
MERCADO
185

CONSERJE SAN LUIS
SUPERVISOR MERCADO
138

DIRECCION DE APROBACION.- Aprobado por este Excmo.

Ayuntamiento definitivamente en sesión plenaria de

fecha 16 DIC. 2013

Antequera, 14 ENZ. 2014

El Secretario General.



UPBA
VGT
VGT
VGT
VGT
VGA

Revisado a 11/12/2013

RRV - RODRIGUEZ VIÑALS - ASESORES DE ADMINISTRACIÓN LOCAL

AYUNTAMIENTO DE ANTEQUERA

UNIDAD DE APERTURAS DE ACTIVIDADES

BIOLOGO
MUNICIPAL
99

CONCEJAL DELEGADO

DILIGENCIA DE APROBACION.- Aprobado por este Exmo.
Ayuntamiento definitivamente en sesión plenaria de
fecha 16 DIC. 2013
Antequera, 14 ENE. 2014
El Secretario General.



PERSONAL
GESTIÓN TRIBUTARIA
ACTIVIDADES

UPRB-1
G.T.
UGT
UGT
UGT
UGT
UGT
UGT
VFA

Revisado a 11/12/2013

RRV - RODRIGUEZ VIÑALS - ASESORES DE ADMINISTRACIÓN LOCAL

AYUNTAMIENTO DE ANTEQUERA

CENTRO MUNICIPAL PATRIMONIO HISTÓRICO

CONCEJAL DELEGADO

DILIGENCIA DE APROBACION.- Aprobado por este Excmo.
Ayuntamiento definitivamente en sesión plenaria
fecha 16 DIC. 2013
Antequera, 14 ENE. 2014
El Secretario General.

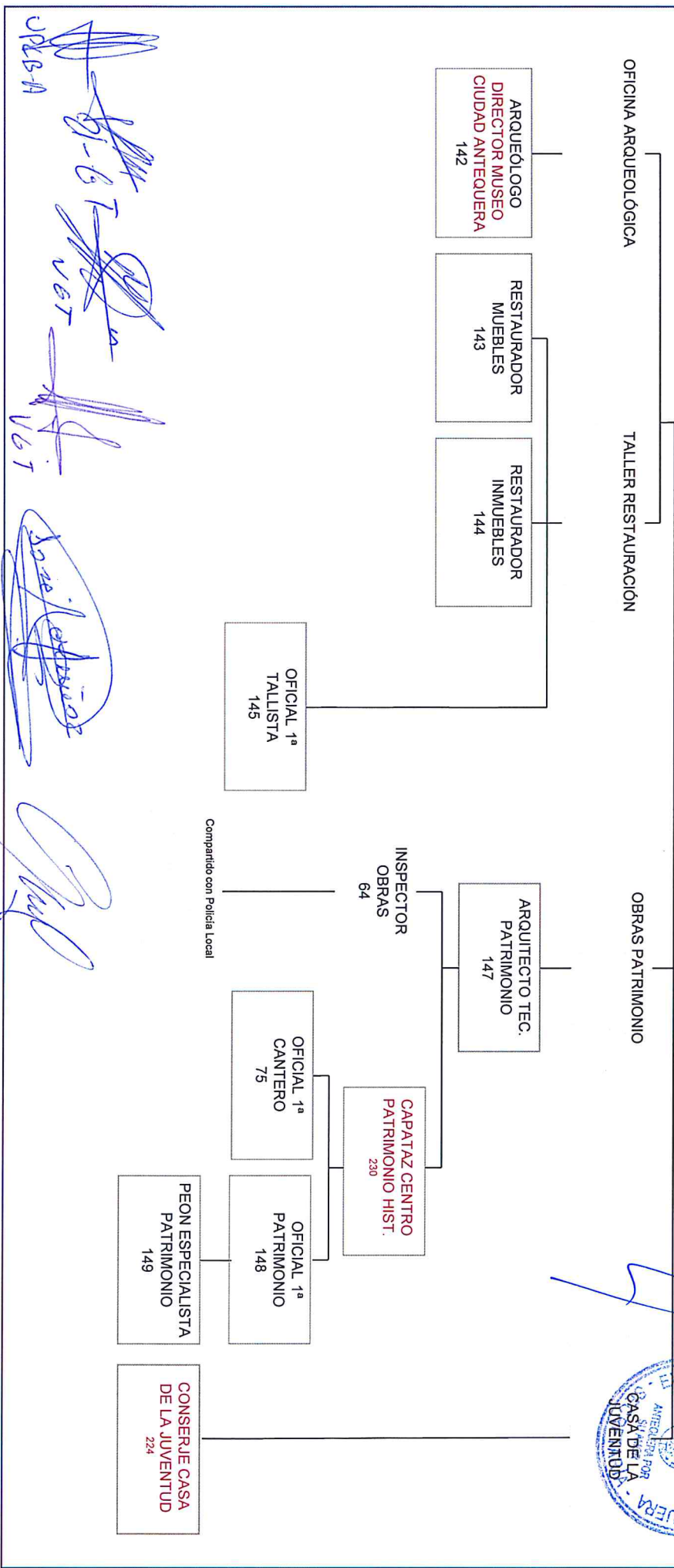

UPB-A
B-G T
VGT

VGT

VGT

VGT

CSIT

Revisado a 11/12/2013

RRV - RODRIGUEZ VIÑALS - ASESORES DE ADMINISTRACIÓN LOCAL

AYUNTAMIENTO DE ANTEQUERA

UNIDAD DE POLICIA LOCAL - (I)

DILIGENCIA DE APROBACION.- Aprobado por este Excmo.

Ayuntamiento definitivamente en sesión plenaria de

fecha 6 DIC. 2013

Antequera, 14 ENE. 2014

El Secretario General,

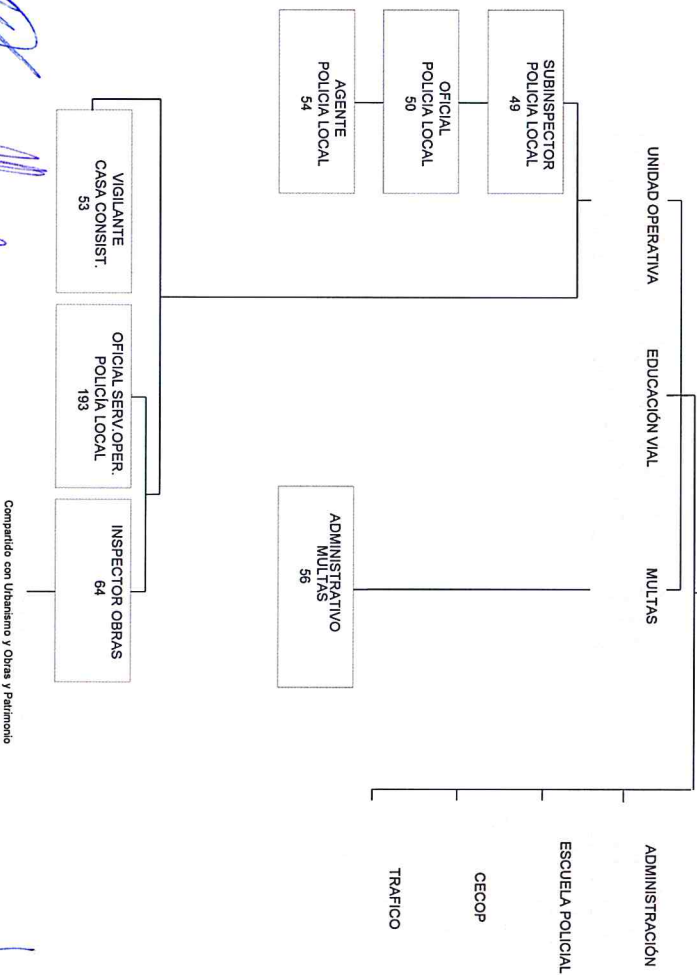

Handwritten signatures and initials are present on the left side of the page, corresponding to the roles in the organizational chart. From top to bottom, they include: a signature for 'URRB-A', a signature for 'VGT', a signature for 'VGT', a signature for 'VGT', a signature for 'VGT', a signature for 'VGT', a signature for 'VGT', and a signature for 'VGT'.

Revisado a 11/12/2013

RRV - RODRIGUEZ VIÑALS - ASESORES DE ADMINISTRACIÓN LOCAL

AYUNTAMIENTO DE ANTEQUERA

UNIDAD DE POLICIA LOCAL - (II)

DIRECCION DE APROBACION - Aprobado por este Excmo. Ayuntamiento, definitivamente en sesión plenaria de fecha 16 DIC. 2013

Antequera, 14 ENL. 2014

El Secretario General,

ALCALDE-PRESIDENTE
CONCEJAL DELEGADO

INSPECTOR JEFE P.L.
48



ADMINISTRATIVO
POLICIA LOCAL
58

ADMVO.
POLICIA LOCAL
59

COORDINADOR
EMERGENCIAS Y RESP. PROT. CIVIL
186

[Handwritten signatures and initials: VEB-A, VGT, VGT, VGT, VGT, VGT, VGT, VGT]

Revisado a 11/12/2013

RRV - RODRIGUEZ VIÑALS - ASESORES DE ADMINISTRACIÓN LOCAL

AYUNTAMIENTO DE ANTEQUERA

UNIDAD DE SERVICIOS SOCIALES

DILIGENCIA DE APROBACION.- Aprobado por este Excmo. Ayuntamiento definitivamente en sesión plenaria de fecha 16 DIC. 2013

Antequera, 14 ENE. 2014

El Secretario General.

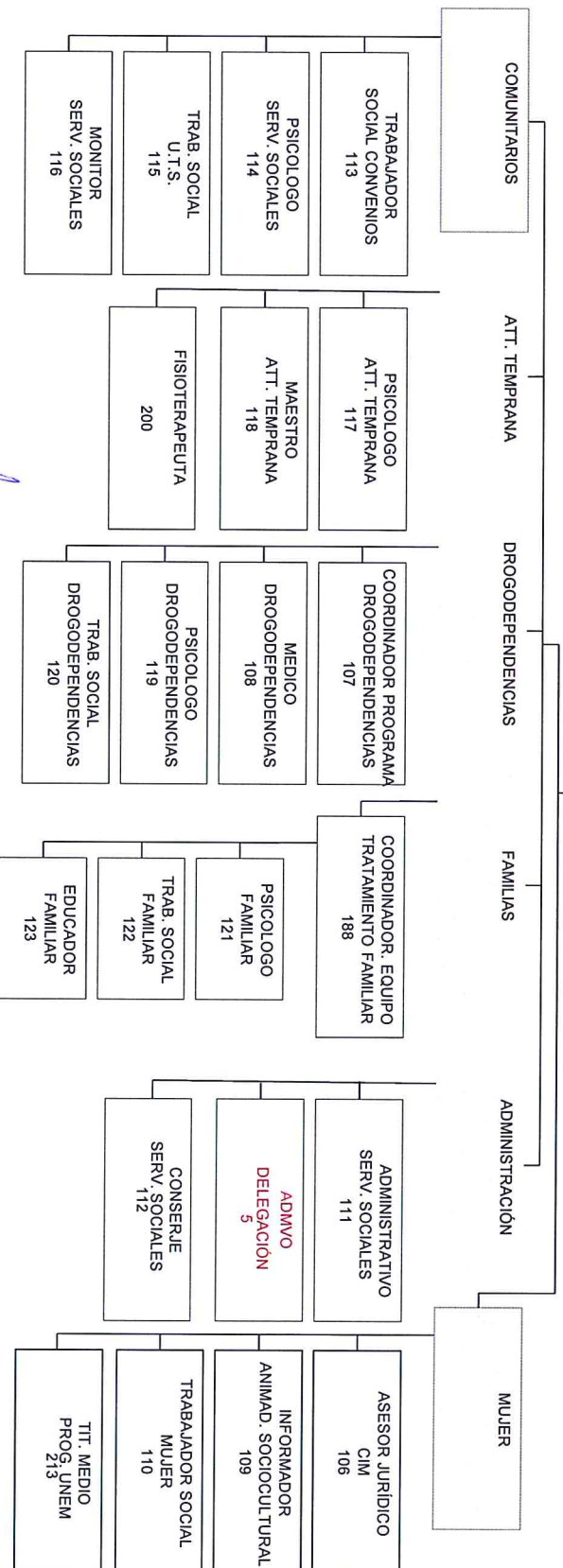
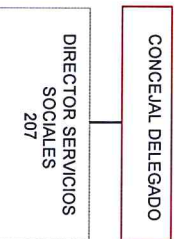

URCS-A

[Handwritten signatures and initials]

[Handwritten signature]

[Handwritten signature]

[Handwritten signature]

Revisado a 11/12/2013

RRV - RODRIGUEZ VIÑALS - ASESORES DE ADMINISTRACIÓN LOCAL

AYUNTAMIENTO DE ANTEQUERA

UNIDAD DE BIBLIOTECAS

CONCEJAL DELEGADO

CONCEJAL DELEGADO ANEJOS

DELEGACIÓN DE APROBACION.- Aprobado por este Excmo. Ayuntamiento en sesión plenaria de fecha 14 FEB. 2014
 Antequera, 14 FEB. 2014
 El Secretario General.



RESPONSABLE
PRENSA
3

DIRECTOR ARCHIVO Y
BIBLIOTECA MPAL
197

COORDINADORA
BIBLIOTECA
198

DIPLOMADOS BIBLIOT. Y DOC.
214

AYUDANTE BIBLIOTECA
132

AYUDANTE BIBLIOTECA
ANEJOS
227

ORDENANZA BIBLIOTECA
215

ORDENANZA BIBLIOTECA
ANEJO
228

URLS-0

 VGT VGT VGT

Josep Pla
 VGT

VGT

Revisado a 11/12/2013

RRV - RODRIGUEZ VIÑALS - ASESORES DE ADMINISTRACIÓN LOCAL

AYUNTAMIENTO DE ANTEQUERA

UNIDAD DE ARCHIVO HISTORICO

DILIGENCIA DE APROBACION: Aprobado por este Excmo. Ayuntamiento definitivamente en sesión plenaria de fecha 16 DIC. 2013

Antequera, 14 ENE. 2014
El Secretario General.



CONCEJAL DELEGADO

DIRECTOR ARCHIVO Y
BIBLIOTECA MPAL
197

ARCHIVERO
ARCHIVO HISTORICO
133

ADMVO. HISTORICO
208

UPB-A
UGT
UGT
UGT

José Luis...
UGT

UGT

Revisado a 11/12/2013

RRV - RODRIGUEZ VIÑALS - ASESORES DE ADMINISTRACIÓN LOCAL

AYUNTAMIENTO DE ANTEQUERA

UNIDAD DE EDUCACIÓN

DILIGENCIA DE APROBACION.- Aprobado por este Excmo. Ayuntamiento del fuero en sesión plenaria de fecha 16 DIC. 2013

Antequera, 14 ENE. 2014

El Secretario General.



CONCEJAL DELEGADO

CONSERJE-MANTTO.
CENTRO EDUCATIVO
130

UPBA



UGT

UGT

UGT

UGT

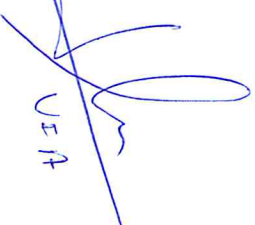
UGT

VIA

Revisado a 11/12/2013

RRV - RODRIGUEZ VIÑALS - ASESORES DE ADMINISTRACIÓN LOCAL

AYUNTAMIENTO DE ANTEQUERA

O.A.L. DE PROMOCIÓN Y DESARROLLO

CONCEJAL DELEGADO
DIRECTOR
PROM. Y DESARR.
150

ADMINISTRACIÓN

PRG. FORMAC. Y EMPL.

CURSOS

PROGRAMAS

ACCIONES

DIRECCIÓN DE APROBACIÓN - Aprobado por este Excmo. Ayuntamiento, definitivamente en sesión plenaria de fecha 16 DIC 2013

Antequera, 14 ENE 2014

El Secretario General.

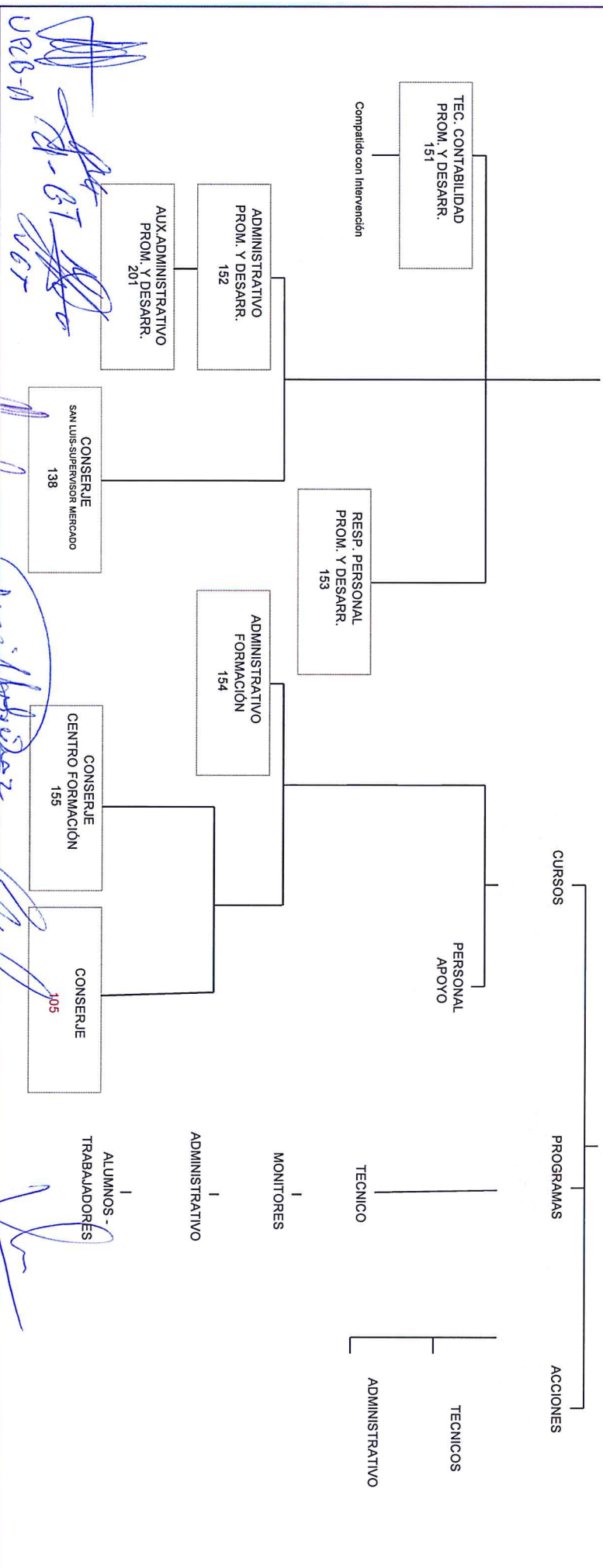

VERB-D
A-GT
A-GT

Jose Hernandez

Jose Hernandez

VERB-D
A-GT
A-GT

Revisado a 11/12/2013

RRV - RODRIGUEZ VIÑALS - ASESORES DE ADMINISTRACIÓN LOCAL

VERB-D
A-GT
A-GT

AYUNTAMIENTO DE ANTEQUERA

UNIDAD DE TURISMO

AGENCIA DE APROBACION - Aprobado por este Excmo. Ayuntamiento definitivamente en sesión plenaria de fecha 16 Dic. 2013
 Antequera, 14 ENL. 2014
 El Secretario General,

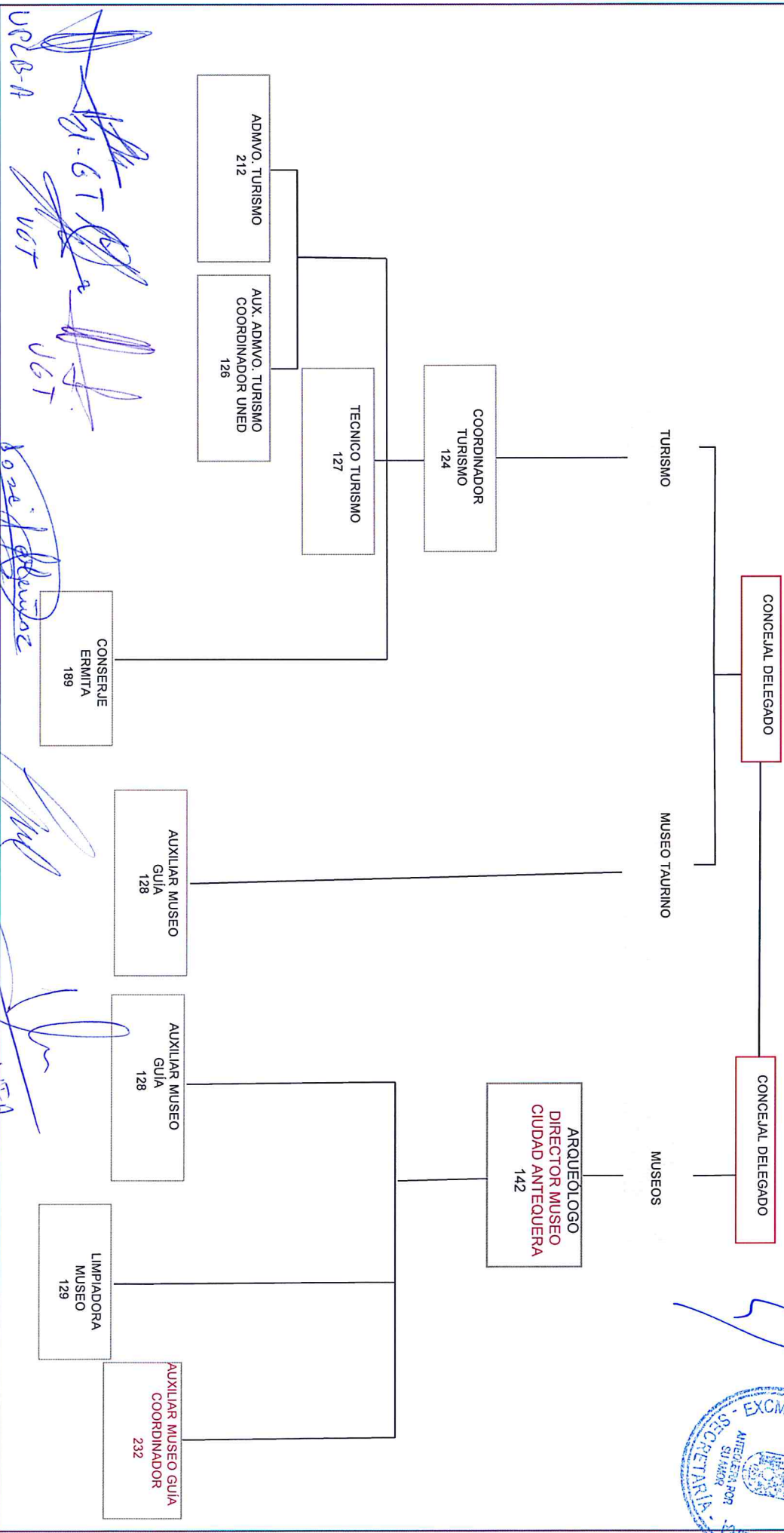

Handwritten signatures and initials: URB-A, UGT, UGT, UGT.

Handwritten signature: José Rodríguez.

Handwritten signatures: UGT, UTA.

Revisado a 11/12/2013

RRV - RODRIGUEZ VINALES - ASESORES DE ADMINISTRACIÓN LOCAL

AYUNTAMIENTO DE ANTEQUERA

PATRONATO MUNICIPAL DE DEPORTES

DILIGENCIA DE APROBACION.- Aprobado por este Excmo. Ayuntamiento definitivamente en sesión plenaria de fecha 16 Dic. 2013

Antequera, 14 ENZ. 2014

El Secretario General.



Revisado a 11/12/2013

RRV - RODRIGUEZ VIÑALS - ASESORES DE ADMINISTRACIÓN LOCAL

AYUNTAMIENTO DE ANTEQUERA

FUNDACION MUNICIPAL DE CULTURA

DELEGACION DE APROBACION.- Aprobado por este Excmo. Ayuntamiento de Antequera en sesión plenaria de fecha 14 de Diciembre de 2013

Antequera, 14 de Ene. de 2014

El Secretario General



CONCEJAL DELEGADO

DIRECTOR TÉCNICO
FUNDACION CULTURA
134

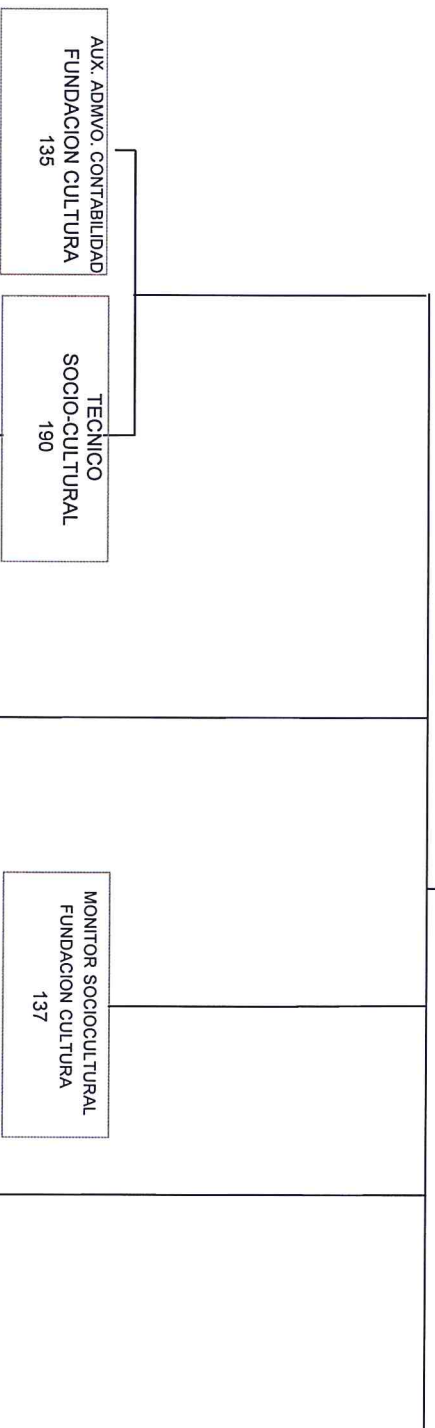

UPCB-A

[Handwritten signatures and initials]

UPCB-A

[Handwritten signature]

UPCB-A

[Handwritten signature]

UPCB-A

[Handwritten signature]

Revisado a 11/12/2013

RRV - RODRIGUEZ VIÑALS - ASESORES DE ADMINISTRACION LOCAL

UPCB-A

AYUNTAMIENTO DE ANTEQUERA

S.P.E.R.A.C., S.A.

DILIGENCIA DE APROBACION.- Aprobada por este Excmo. Ayuntamiento del Ayuntamiento de Antequera en sesión plenaria de fecha 19 Dic. 2013

Antequera, 14 ENE 2014

El Secretario General



CONCEJALES DELEGADOS

GERENTE

AUX. ADMVO. SPERAC, SA
218

[Handwritten signatures and initials]
URB-1 GL-GT UGT UGT UGT UGT UGT UGT